

Termék bemutatása

S5 MAX Robotporszívó

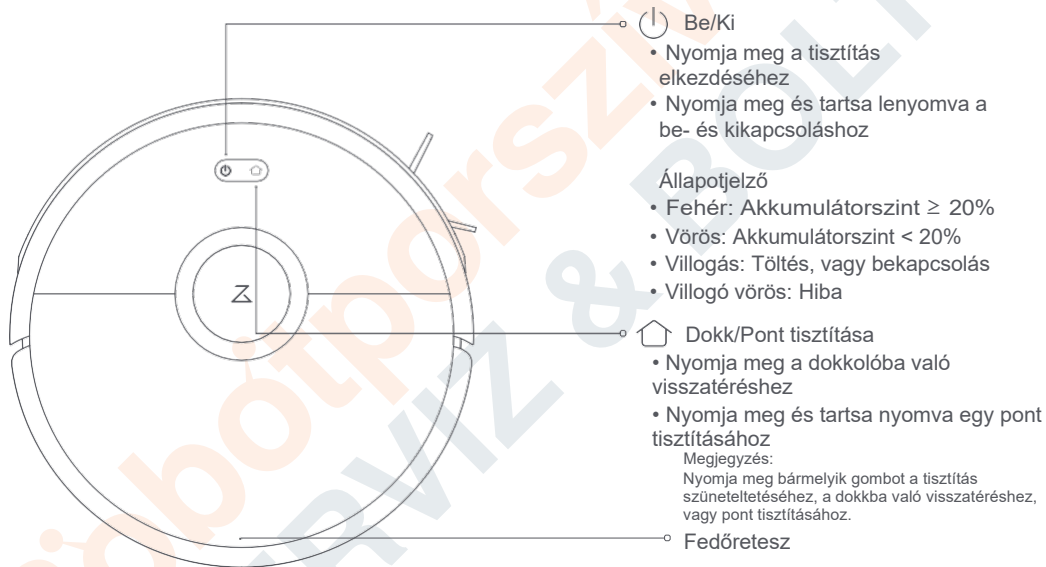

Termék bemutatása

Alkatrészlista

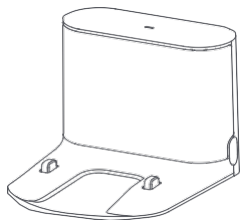

Töltődokkoló

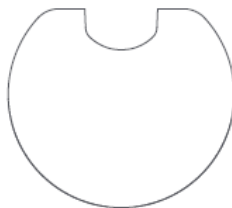

Nedvességálló alátét

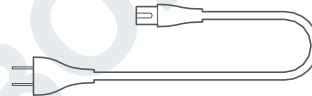

Tápkábel

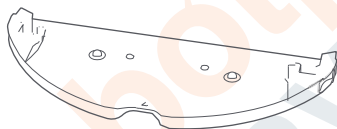

Törlőkendő-rögzítő



Törlőkendő

Termék bemutatása

Portartály

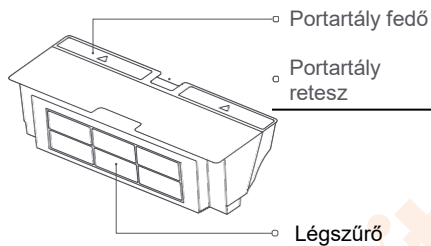

Robot

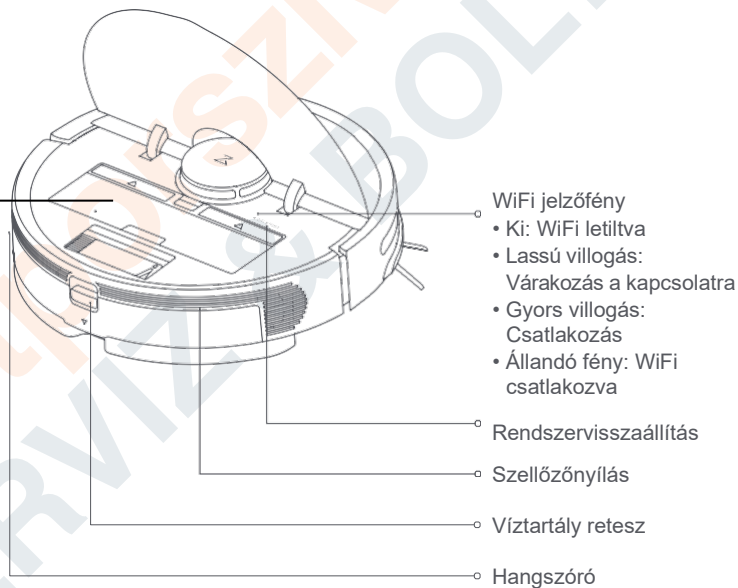

Termék bemutatása

Készülék és érzékelők

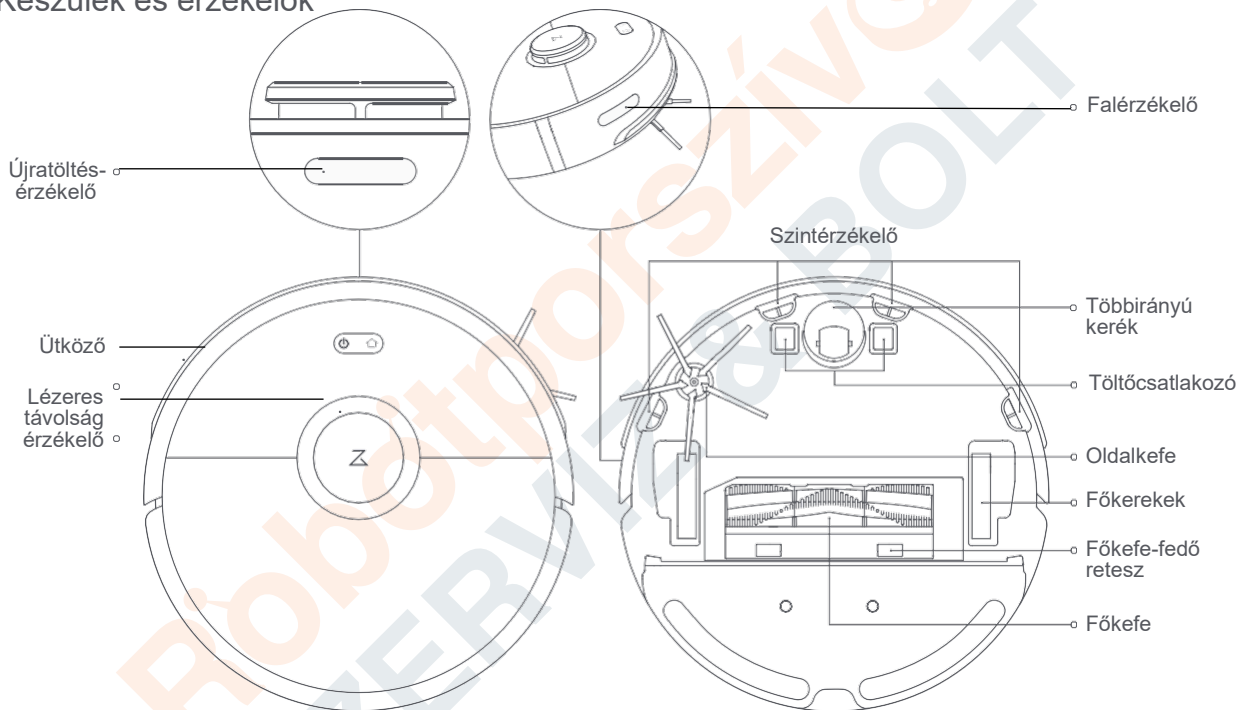

Termék bemutatása

Törlőmodul

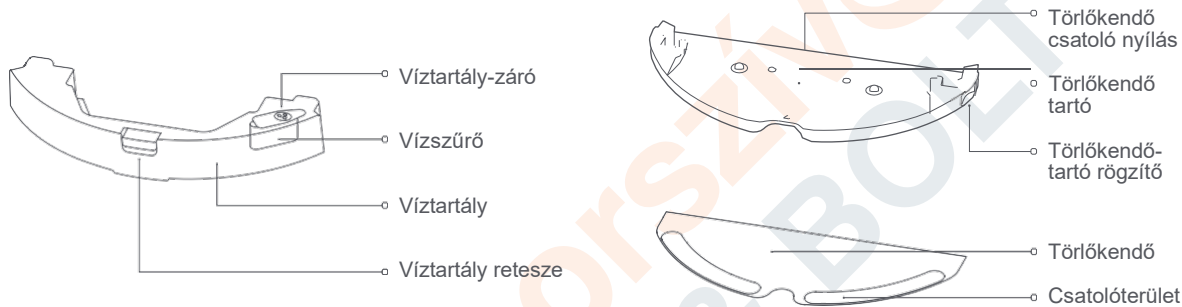

Töltődokkoló

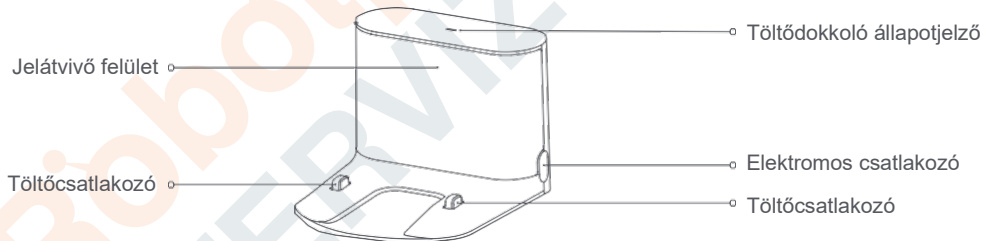

Összeszerelés

A robot használata

1. Helyezze a töltődokkolót a fal ellenében egy lapos felületre és csatlakoztassa a tápforráshoz.

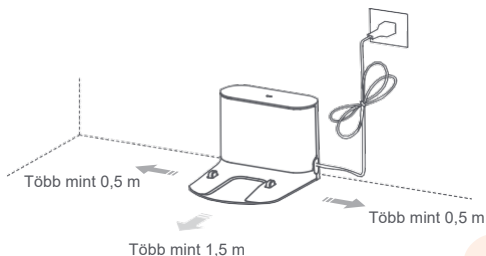

Megjegyzés:

- A töltődokk oldalai mellett hagyjon szabadon több, mint 0,5 m távolságot, illetve több, mint 1,5 m távolságot előtte.
- Ha a tápkábel a talajra merőleges, az a készülékbe akadhat, ami a töltődokk véletlen áramtalanítását eredményezheti.
- A töltődokk-jelző bekapcsolt állapotban van, amikor a töltődokk áram alatt van és kikapcsol, amikor a robot töltődik.

2. Biztosítsa a töltődokkolót a ragasztószalaggal. Törölje fel a padlót egy száraz ruhával, ahová a töltődokkolót fogja elhelyezni, majd ragassza a mellékelt kétoldalú ragasztószalagot a padlóra. Helyezze a dokkolót a kétoldalú ragasztószalagra, hogy az a helyén maradjon.



Megjegyzés:

- A kétoldalú ragasztószalag használata a töltődokk rögzítéséhez opcionális.
- Amikor szükséges, lassan távolítsa el a kétoldalú ragasztószalagot, hogy ezzel minimalizálja a felületen maradó ragasztót.

Összeszerelés

A robot használata

3. Rögzítse a nedvességálló alátétet.

Miután rögzítette a töltődokkot, törölje le a felületet egy száraz ruhával, ahová a nedvességálló alátétet helyezi, ahogy az látható. Ragassza a kétoldalú ragasztószalagot először a nedvességálló alátételre, majd a megfelelő pozícióban a padlóra.

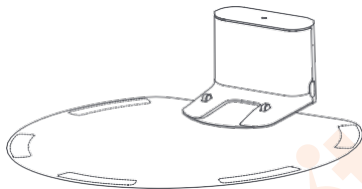

Megjegyzés:

Ha a padló fából van, mindenképp használja a nedvességálló alátétet.

4. Bekapcsolás és töltés.

Nyomja meg és tartsa lenyomva a  gombot a robot bekapcsolásához. Mikor az állapotjelző világít, helyezze a robotot a töltődokkolóba a töltés megkezdéséhez. A robot újratölthető, nagyteljesítményű lítium-ion akkumulátorokat használ. Az akkumulátor teljesítményének fenntartásához, mindig tartsa a robotot feltöltve.

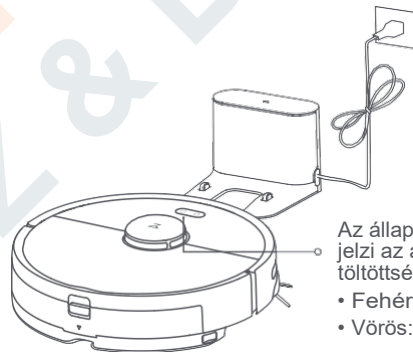

Az állapotjelző színe jelzi az akkumulátor töltöttségi szintjét.

- Fehér: $\geq 20\%$
- Vörös: $< 20\%$

Megjegyzés:

A robot nem fog bekapcsolni, amikor az akkumulátor töltöttségi szintje alacsony. Helyezze a robotot közvetlenül a töltődokkolóba, hogy a töltési folyamat elkezdődjön.

Összeszerelés

Csatlakozzon az alkalmazáshoz

5. Csatlakozzon az alkalmazáshoz. (javasolt)

- ① Töltse le a Roborock, vagy a Xiaomi home alkalmazást
- a. Keresse meg a „Roborock“ alkalmazást az App Store, vagy Google Play felületen, vagy olvassa be a lenti QR kódot az alkalmazás letöltéséhez és telepítéséhez.



- b. Keresse meg a „Xiaomi home“ alkalmazást az App Store, vagy Google Play felületen, vagy olvassa be a lenti QR kódot az alkalmazás letöltéséhez és telepítéséhez.



- ② A WiFi visszaállítása
- a. Nyissa ki a robot felső fedelét, hogy felfedje a WiFi jelzőfényét.
- b. Nyomja meg és tartsa lenyomva a  gombot és a  gombot, amíg a „Reset WiFi“ hangjelzést nem hallja. Amikor a WiFi-jelzőfény lassan villog, a robot belépett a hálózati beállítási módba.

Megjegyzés:

Ha nem tud telefonjával a robothoz csatlakozni, akkor állítsa vissza a WiFi-t, és adja hozzá a robotot, mint új eszközt.

③ Készülék hozzáadása

Nyissa meg az alkalmazást és koppintson a „+“ ikonra a jobb felső sarokban, majd kövesse az alkalmazás utasításait. Amikor a robotot hozzáadta, megtalálja azt a kezdőlap listáján.

Megjegyzés:

- Az időközben történő alkalmazásfejlesztés miatt a jelenlegi folyamat kissé eltérhet a fenti leírástól. Mindig kövesse az alkalmazás által adott utasításokat.
- Csak a 2,4 GHz WiFi támogatott

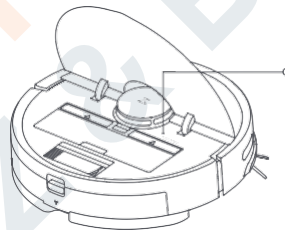

WiFi jelzőfény

- Ki: WiFi letiltva
- Lassú villogás: Várakozás a kapcsolatra
- Gyors villogás: Csatlakozás
- Állandó fény: WiFi csatlakozva

Összeszerelés

A robot használata

6. Feltöltés

Megjegyzés:

Ajánlott egész padlófelületet felporszívózni legalábbhárom alkalommal, hogy az első feltöltés alkalmával minimalizálja a túlzott koszlerakódást a törlőkendőn.

① Távolítsa el a víztartályt

Nyomja le a víztartály reteszt és csúsztassa a tartály hátrafelé, hogy eltávolítsa azt.

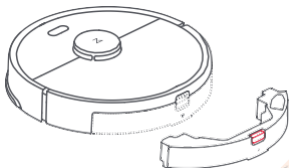

② Töltse fel a víztartályt

Nyissa ki a víztartályt, töltsse fel vízzel, és szorosan zárja le.

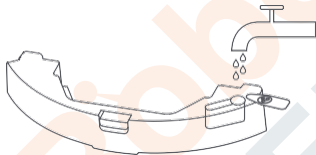

Megjegyzés:

- A rozsdásodás, és sérülés elkerülése érdekében, ne használjon tisztítófolyadékokat, vagy fertőtlenítőszert a víztartályban.
- Ne használjon forró vizet, mert a tartály deformálódásához vezethet.

③ Csatlakoztassa a víztartályt

Csúsztassa a víztartályt a robotba, amíg a zár kattánását nem hallja.

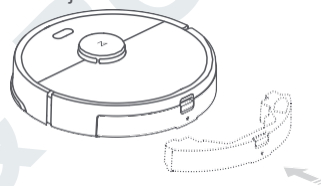

④ Szerelje fel a törlőkendőt:

Ha azonnal feltörlő, nedvesítse be a törlőkendőt és erősen csavarja ki, majd csatlakoztassa a törlőkendő-tartóhoz.

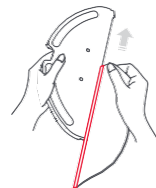

Megjegyzés:

Használjon körülhatároló szalagot, vagy No-Mop zónákat, hogy megakadályozza a törlőkendő használatát szőnyegpadlókon.

Összeszerelés

A robot használata

5. Csatlakoztassa a törölkendő-tartót
Csúsztassa a törölkendő-tartót a víztartály alá a jelzéseknek megfelelően, amíg egy kattantást nem hall.

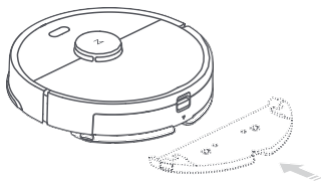

Megjegyzés:

60 perc feltöltés után javasolt a törölkendő kitisztítása, hogy ezzel elősegítse a vízáramlást és a minőségi tisztítást.

7. Állítsa be az átfolyó vízmennyiséget
Használja a mobilalkalmazást, hogy szükség szerint beállítsa a vízellátást.



8. A tisztítás megkezdése
Amikor az akkumulátor teljesen feltöltődik, az állapotjelző továbbra is világítani fog. Nyomja meg a  gombot, vagy használja az alkalmazást hogy elkezdje a tisztítást.

9. Távolítsa el a törölkendő-tartót
A törölkendő-tartó eltávolításához nyomja meg a két klipszet befelé és húzza a tartót hátrafelé.

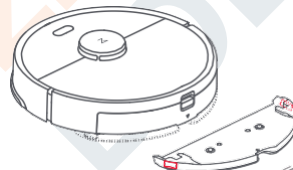

Megjegyzés:

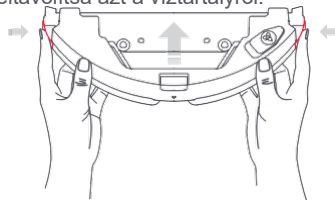

- Amikor a töltődokkolót fapadlóra helyezi, mindig használja hozzá a nedvességálló alátétet, hogy ezzel megakadályozza a nedvesség által okozott károsodást.
- A szagok és penészedés megakadályozása érdekében ajánlott gyakran eltávolítani és megmosni a törölkendő-tartót és kiüríteni a víztartályt.
- Ha nincs használatban, távolítsa el a törölkendő-tartót.

10. A víztartály eltávolítása a törölkendő konzoljáról
Ahogy az ábrán látható, nyomja befelé a két oldalsó reteszt és csúsztassa a törölkendő konzolját hátrafelé, hogy eltávolítsa azt a víztartályról.



Összeszerelés

Be/Ki

Nyomja meg és tartsa lenyomva a  gombot a robot bekapcsolásához. Az állapotjelző bekapcsol, és a robot Készenléti üzemmódba kapcsol. Ha a robot alvó módban van, nyomja meg és tartsa nyomva a  gombot, hogy kikapcsolja azt és befejezze az aktuális tisztítási folyamatot.

Megjegyzés:

A robot nem kikapcsolható töltés közben.

A tisztítás megkezdése

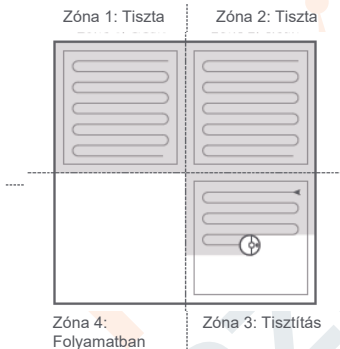

Nyomja meg a  gombot a tisztítás megkezdéséhez. Amint elkezdődik, a robot megtervezi a tisztítási útvonalat a terület letapogatása alapján. Először a zóna széleit takarítja fel, majd Z alakú tisztítási útvonal követésével hatékonyan és alaposan fedi le a belső területet.



Megjegyzés:

- A tisztítás nem kezdhető el, ha az akkumulátorszint túl alacsony. Hagyja a robotot tölteni mielőtt újramegdené a tisztítást.
- Mielőtt elkezdí a takarítást, tegyen félre minden földön található kábelt az útból (beleértve a töltődokk tápkábelét is), hogy ezzel elkerülje a tápkábel kihúzódsát az aljzatból, vagy a robot, esetleg a csatlakoztatott készülék károsodását.
- Ha egy takarítási feladat 10 perennél rövidebb ideig tart, a robot automatikusan megismétli azt.
- Ha az akkumulátor lemerül mielőtt a tisztítási feladat elkészülne, a robot elvégez egy teljes feltöltést, majd folytatja a takarítást onnan, ahol azt abbahagyta.

Megállítás

Amikor a robot tisztít, nyomja meg bármelyik gombot a megállításhoz. Ezután nyomja meg a  gombot a takarítás folytatásához, vagy a  gombot, hogy befejezze a tisztítási folyamatot és visszaküldje a készüléket a töltődokkhoz.

Megjegyzés:

Ha egy megállított robotot manuálisan a töltődokkra helyez, a jelenlegi tisztítási folyamat befejeződik.

Alvás

Ha a robotot több, mint 10 perce állította meg, az Alvó üzemmódba kapcsol, és az áramjelzője lassan fog villogni.

Nyomja meg bármelyik gombot a felkeltéséhez.

Megjegyzés:

- A robot nem vált Alvó üzemmódra, amikor a töltődokkon van.
- A robot automatikusan le fog állni, ha 12 óránál hosszabb ideig marad alvó módban.

Használati instrukciók

Takarítás

Automatikus: A robot automatikusan visszatér a töltődokkhoz, hogy a takarítás befejeztével feltöltődjön.

Manuális: Megállított állapotban nyomja meg a  gombot, hogy visszaküldje a robotot a töltődokkhoz.

Az áramjelző lassan fog villogni, ahogy a robot töltődik.

Megjegyzés:

Ha a tisztítási ciklus a töltődokktól távol kezdődött és a robot a takarítás befejeztével nem tud visszatérni a dokkhoz, inkább a kezdőpontra fog visszatérni. Helyezze a robotot közvetlenül a dokkra, hogy újratöltse azt.

Hiba

Ha hiba áll fenn, mialatt a robot takarít, az áramjelző gyorsan, vörös színnel fog villogni, és Ön egy hangjelzést fog hallani. Lásd a „Hibaelhárítás“ szakaszt a megoldási opciókért.

Megjegyzés:

- A robot automatikusan Alvó üzemmódba kapcsol, ha több, mint 10 percig nem hártja el a hibát.
- Ha a robotot hibaállapotban a töltődokkra helyezi, az megállítja a jelenlegi takarítási feladatot.

A WiFi visszaállítása

Amennyiben telefonjával nem képes a robothoz csatlakozni, mert megváltoztatta a router konfigurációját, elfelejtette a jelszót, vagy egyéb okból, nyissa fel a robot felső fedelét, hogy a WiFi állapotjelző fény látható legyen, majd nyomja meg és tartsa nyomva a  gombot, amíg a „Resetting WiFi” hangjelzést nem hallja. Mikor a WiFi jelzőfény lassan villog, a visszaállítás befejeződött.

Megjegyzés:

Ha a robotot egy óránál hosszabb ideig hagyja a hálózathoz csatlakozni, a WiFi kikapcsol. A WiFi visszaállítása újrcsatlakozási kísérlet előtt.

Ponttisztítás

Készletléti üzemmódban, vagy megállított robotnál nyomja meg és tartsa nyomva a  gombot, hogy elindítsa ponttisztítást. Ez az üzemmód a robot körüli 1,5 m x 1,5 m-es terület tisztítására való. A tisztítás után a robot visszatér a négyzet közepére.

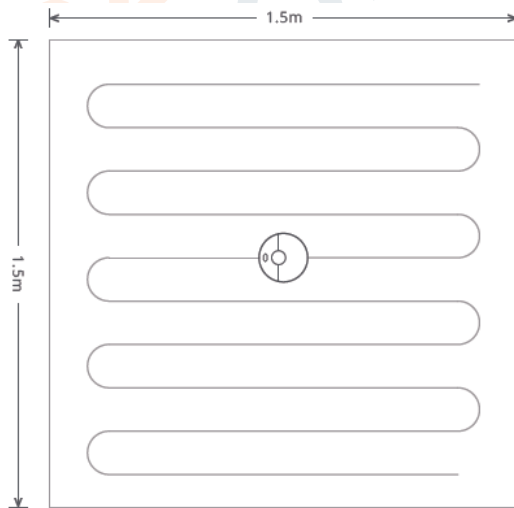

Bármely gomb megnyomásával megállítja a jelenlegi ponttisztítási ciklust.

Használati instrukciók

Szelektív szobatisztítás

Válasszon meghatározott szobákat tisztításra az alkalmazásban. Ebben az üzemmódban a robot csak a kiválasztott szobákat tisztítja.

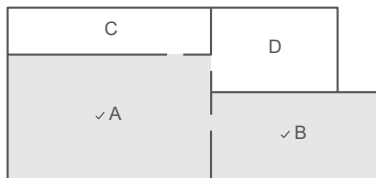

Megjegyzés:

- Egy teljes térkép elkészítésére van szükség és a Map Saving opció bekapcsolására, mielőtt a funkciót használni tudná.
- Miután a tisztítás elkezdődik, a robot a meghatározott területeken kívül is mozoghat. Győződjön meg róla, hogy nincsenek akadályok, melyek gátolhatják a robot hozzáférését a kijelölt szobákhoz.

Ütemezett tisztítás

Használja az alkalmazást, hogy beállítsa a kezdési időket és a szíviási szintet az ütemezett takarításokhoz. A robot vissza fog térni a töltődokkhoz minden egyes takarítás után.

Zónatisztítás

Használja az alkalmazást, hogy egy kijelölt zónát rajzoljon a robotnak, hogy azt feltakarítsa.

Megjegyzés:

Mialatt a kijelölt zóna tisztítása zajlik, a robot a zóna határain kívülre mehet. Bizonyosodjon meg róla, hogy nincsenek kábelek, vagy akadályok a tisztítási zóna közelében.

Pin n Go

Használja az alkalmazást, hogy beállítson egy célt, ahová a robot menni fog.

Tisztítási üzemmód

Használja az alkalmazást a Csendes, Kiegyensúlyozott, Erős, vagy MAX üzemmódok közül. A Kiegyensúlyozott mód az alapértelmezett.

Ne zavarj (DND) üzemmód

DND üzemmódban nem kezd a robot nem kezd takarításba, nem fog hangjelzéseket kiadni, és az áramjelző nem fog világítani. A DND üzemmód 22:00 és 08:00 között alapértelmezett módon be van kapcsolva, de ez kikapcsolható, vagy átállítható az alkalmazásban.

Használati instrukciók

No-Go zónák / Láthatatlan fal / Törlési No-Go zóna

Az alkalmazást használhatja, hogy virtuális No-Go zónákat és falakat adjon meg, csakúgy, mint ahogy megadhat virtuális No-Mop zónákat és falakat is, hogy a robot ne menjen be az Ön által megadott területekre. A virtuális No-Mop zónák csak akkor kerülnek aktiválásra, amikor a törlőkendő konzolja csatlakoztatva van.

Megjegyzés:

- A „Map Saving Mode” opciót engedélyezni kell az alkalmazásban, hogy a virtuális No-Go zónákat használni lehessen.
- A virtuális No-Go zónák és a falak csak a tisztítási zóna testreszabására használhatóak. Nem szabad őket veszélyforrások kizárására használni.
- A robot manuális elmozdítása, vagy lényeges változás az otthoni környezetben a virtuális No-Go zónák és falak elvesztését okozhatja.

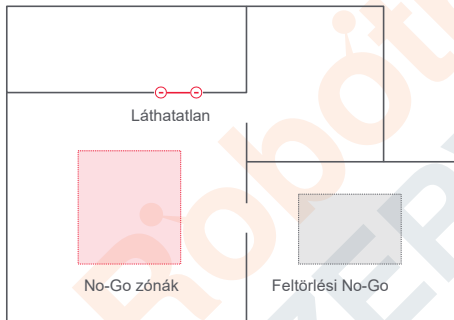

Több alkalmazásfunkció

Valós idejű térképfrissítés	Szöveg Boost	Robot helye
Tisztítási üzemmód változtatása	Alkatrészcsere ütemterv	Ne zavarj (DND) üzemmód
Tisztítási történet megtekintése	Távvezérlés	Szoftver frissítése
Robot hangjának megváltoztatása	Robot állapotának megtekintése	

Megjegyzés:

A alkalmazás funkciói és részletei a folyamatos alkalmazásfejlesztésnek és frissítéseknek köszönhetően változhatnak.

A víztartály újratöltése, vagy a törlőkendő tisztítás közbeni cseréje

A víztartály újratöltéséhez, vagy a törlőkendő tisztítás közbeni cseréjéhez állítsa meg a robotot bármely gomb megnyomásával, majd távolítsa el a törlőmodult. Töltse újra a víztartályt és/vagy tisztítsa ki a törlőkendőt, igény szerint. Helyezze vissza a törlőkendő modult és nyomja meg a  gombot a takarítás folytatásához.

Használati instrukciók

Töltődokkoló

A töltődokkot csatlakoztassa a tápforráshoz, és helyezze el a fal ellenében, sík padlóra, több mint 0,5 m szabad területtel a két oldalon, illetve több mint 1,5 m szabad területtel a dokk előtt. Amikor a mobilalkalmazást használja, helyezze a töltődokkot a legjobb eredmény eléréséhez olyan területre, ahol erős WiFi lefedettség van.

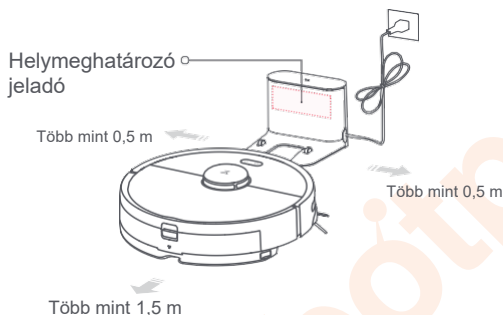

Megjegyzés:

Ne tegye ki a töltődokkot közvetlen napfénynek, vagy akadályozza a helymeghatározó jeladót, egyébként a robot nem biztos, hogy képes lesz visszatérni a töltődokkhoz.

Általános karbantartás

Főkefe

* Tisztítsa hetente

1. Fordítsa a robotot fejjel lefelé, nyissa ki a reteszeket, majd távolítsa el a főkefe fedőjét.
2. Vegye ki a főkefét, távolítsa el és tisztítsa meg a csapágyakat.
3. Távolítsa el a főkefe sapkáját, annak nyitási irányba történő elforgatásával.
4. Használja a mellékelt főkefe-tisztító eszközt, hogy eltávolítsa a feltekeredett hajat.
5. Helyezze vissza a sapkát és a csapágyakat a zárási iránynak megfelelően.
6. Helyezze vissza a főkefét és cserélje ki a kefe fedőjét.

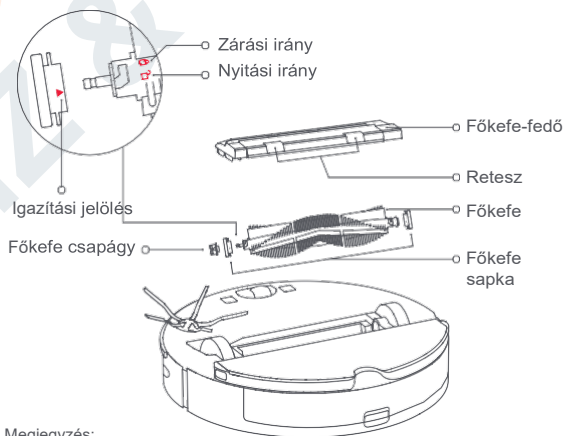

Megjegyzés:

A főkefe cseréje 6-12 havonta ajánlott.

Általános karbantartás

A főkefe-tisztító eszköz használata

Használja a főkefe-tisztító eszközt, hogy eltávolítsa a főkefére tekeredett hajszálakat.

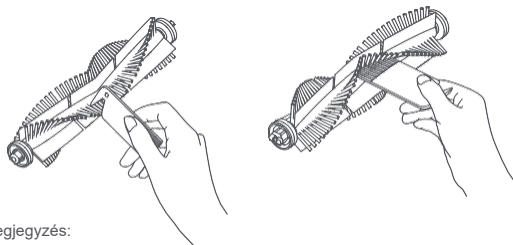

Megjegyzés:

Ha nagyobb mennyiségű, vagy szorosan tekeredett fel a főkefére, óvatosan távolítsa el, hogy a főkefe sérülését megelőzze.

Portartály és szűrő

* Heti tisztítás ajánlott

1. Nyissa fel a robot felső fedelét, nyomja meg a portartály reteszét, majd távolítsa el a portartályt.

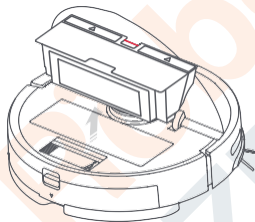

2. Nyissa fel a portartály fedelét, ahogy a nyíl jelzi és öntse ki a tartalmát.

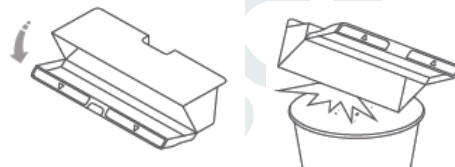

Tisztítsa ki a mosható szűrőt

* Kéthetente tisztítsa

1. Nyissa fel a portartály fedelét, ahogy a nyíl jelzi és öntse ki a tartalmát.



Általános karbantartás

Tisztítsa ki a mosható szűrőt

* Kéthetente tisztítsa

2. Töltse fel a portartályt tiszta vízzel és zárja le a fedelet. Óvatosan rázza meg a portartályt, majd öntse ki a szennyezett vizet.

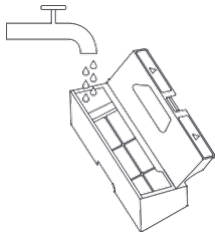

Megjegyzés:

Csak friss vizet használjon, tisztítószer nélkül.

3. Távolítsa el a szűrőt és tisztítsa vízzel.

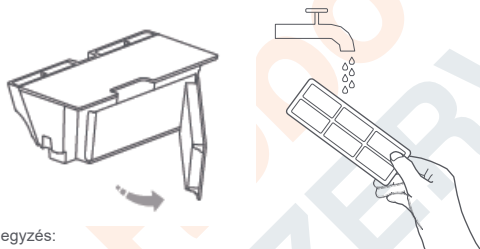

Megjegyzés:

A sérülés elkerülése érdekében ne érintse meg a szűrő felületét kézzel, kefével, vagy éles tárgyakkal.

4. Öblítse ki és koppintson a szűrő keretére, hogy annyi szennyeződést távolítson el, amennyit lehetséges.



5. Hagyja a szűrőt megszáradni, mielőtt visszahelyezné.

Megjegyzés:

Hagyjon elég időt a szűrőnek, hogy megszáradjon. 24 órányi szárítás javasolt.

Akkumulátor

A robot egy nagyteljesítményű, lítium-ion akkumulátor-csomaggal kerül felszerelésre. Az akkumulátor teljesítményének fenntartásához, mindig tartsa a robotot feltöltve.

Megjegyzés:

Ha a robotot hosszabb ideig nem használja, kapcsolja azt ki, mielőtt elteszi, illetve töltsse fel legalább háromhavonta egyszer, hogy elkerülje az akkumulátor túlzott lemerülés miatti károsodását.

Töltődokkoló

* Havi tisztítás ajánlott

A töltőcsatlakozók tisztításához használjon egy puha, száraz kendőt.

Általános karbantartás

Oldalkefe

* Havi tisztítás ajánlott

1. Fordítsa a robotot fejjel lefelé és távolítsa el a csavart, ami az oldalkefét tartja.
2. Távolítsa el és tisztítsa meg a főkefét.
3. Helyezze fel az oldalkefét és szorítsa meg a csavart.

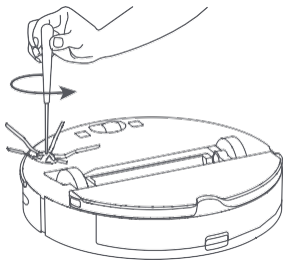

Megjegyzés:

Az oldalkefe cseréje 3-6 havonta javasolt.

Vízterály

* Gyakori tisztítás javasolt

1. Nyissa ki a vízterályt
2. Töltse fel a szűrőt vízzel
3. Rázza meg és öntse ki a vizet

Törlőkendő

* Használat utáni tisztítás

1. Ha nincs használatban, távolítsa el a törlőkendőt a tartójáról.

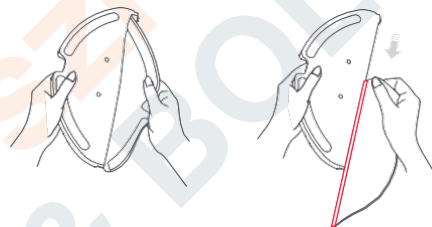

2. Tisztítsa ki a törlőkendőt is szárítsa meg.

Megjegyzés:

- * Ha a törlőkendő túlságosan koszos lesz, a tisztítási minőség romlik. Használat előtti tisztítása javasolt.
- * A törlőkendő cseréje 3-6 havonta javasolt, hogy ezzel is fenntartsa a tisztítási minőséget.

Általános karbantartás

Többirányú kerék

* Gyakori tisztítás javasolt

1. Fordítsa át a robotot.
2. Használjon egy kicsi csavarhúzó, hogy szétszedje a tengelyt és kereket.
3. Öblítse le a tengelyt és a gumit vízzel, hogy eltávolítsa a haját és sarat.
4. Szárítsa meg és szerelje vissza a kereket, majd nyomja vissza a helyére.

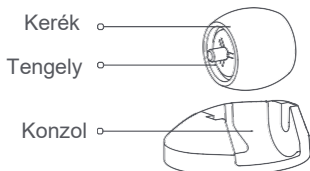

Megjegyzés:

A többirányú kerék konzolja nem eltávolítható.

Rendszer-visszaállítás

Ha a robot nem válaszol, amikor megnyom egy gombot, vagy a robotot nem lehet leállítani, nyomja meg a Reset gombot. A robot újraindul.

Megjegyzés:

A rendszer-visszaállítás után, az ütemezett takarítások, a WiFi és egyéb beállítások visszaállnak a gyári beállításokra.

Gyári beállítások visszaállítása

Ha a robot nem működik a rendszer-visszaállítás után, kapcsolja azt be, majd nyomja meg a Reset gombot. Majd nyomja meg és tartsa lenyomva a  gombot, amíg a „Start restoring initial version” hangjelzést nem hallja. A robot ezután visszaáll a gyári beállításokra.

Készülék érzékelői

* Havi tisztítás ajánlott

Használjon egy puha, száraz ruhát, hogy letörölje és tisztítsa az érzékelőket, beleértve:

1. Négy szintérzékelő a robot alján.
2. Falérzékelő a robot jobb oldalán.
3. A töltőcsatlakozó a robot alján.

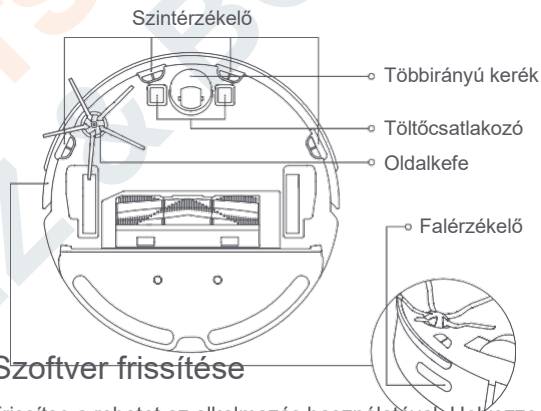

Szoftver frissítése

Frissítse a robotot az alkalmazás használatával. Helyezze a robotot a töltődokkra és győződjön meg róla, hogy az akkumulátorszint magasabb, mint 20% mielőtt frissít. Az áramjelző gyorsan, fehér színnel fog villogni a szoftverfrissítés ideje alatt.

Hibaelhárítás

Ha takarítás közben hiba lép fel, az áramjelző gyorsan, vörös színnel fog villogni, és egy hangjelzés lesz hallható. Megoldási opcióként kövesse a táblázatot.

Hiba	Megoldás
Hiba 1: Forgassa el a lézerfejet, hogy ellenőrizze, hogy szabadon fordul-e.	Az LDS egység eldugult. Távolítsa el minden olyan tárgyat, amely ezt akadályozza, majd vigye a robotot más helyre és indítsa újra.
Hiba 2: Tisztítsa meg és finoman koppintson az ütközőre.	Az ütköző beszorult. Koppintson az ütközőre többször, hogy ezzel bármilyen beszorult elemet eltávolítsa. Ha semmi sem hullik ki, vigye a robotot egy másik helyre és indítsa újra.
Hiba 3: Helyezze a robotot új helyre és indítsa újra.	A kerék nem ér a földhöz. Helyezze a robotot új helyre és indítsa újra.
Hiba 4: Törölje le a szintérzékelőket, vigye a robotot távol mindenféle szintkülönbségtől, majd indítsa újra.	A robot fennakadt valamin. Helyezze új helyre és indítsa újra. Ha a probléma továbbra is fennáll, törölje le a szintérzékelőket. Ezt a hibát a szennyeződött szintérzékelő is okozhatja. Próbálja az összes érzékelőt tisztára törölni.
Hiba 5: Távolítsa el a főkefét és tisztítsa le azt és annak csapágait.	Valami a főkefébe gabalyodott. Távolítsa el és tisztítsa meg.
Hiba 6: Távolítsa el és tisztítsa meg az oldalkefét.	Az oldalkefébe gabalyodhatott valami. Távolítsa el és tisztítsa meg.
Hiba 7: Keressen bármit, ami fennakadhatott a főkeréken, majd vigye a robotot egy másik helyre és indítsa újra.	A főkerekek megakadhattak. Távolítsa el és tisztítsa meg őket.
Hiba 8: Távolítsa el minden akadályt a robot környékéről.	A robot elakadhatott. Távolítsa el az akadályokat körülötte.
Hiba 9: Csatlakoztassa a portartályt és szűrőt.	Csatlakoztassa a portartályt és szűrőt újból és ellenőrizze, hogy megfelelően lettek-e csatlakoztatva. Ha a probléma továbbra is fennáll, cserélje ki a szűrőt.
Hiba 10: A szűrő vagy nedves, vagy tisztítást igényel	A szűrő nem teljesen száraz. Szárítsa a szűrőt legalább 24 órán keresztül. A szűrő talán szintén tisztítást igényel. Ha a probléma fennáll, cserélje ki a szűrőt.

Hibaelhárítás

Ha takarítás közben hiba lép fel, az áramjelző gyorsan, vörös színnel fog villogni, és egy hangjelzés lesz hallható. Megoldási opciókért kövesse a táblázatot.

Hiba	Megoldás
Hiba 11: Nagy intenzitású mágneses mező észlelve. Vigye el a robotot a mágneses szalagtól és indítsa újra.	A robot túl közel van a mágneses szalaghoz és nem képes elindulni. Vigye másik helyre és indítsa újra.
Hiba 12: Az akkumulátorszint túl alacsony.	Töltse fel használat előtt.
Hiba 13: Töltési hiba. Tisztítsa meg a töltőcsatlakozó területét.	A robot és töltődokk töltőcsatlakozóinak tisztításához használjon egy puha, száraz kendőt
Hiba 14: Akkumulátorhiba.	Az akkumulátor-hőmérséklet vagy túl magas, vagy túl alacsony. Várakozás, míg visszatér normál állapotba.
Hiba 16: A robot megdőlt. Helyezze sík padlóra és indítsa újra.	A robot megdőlt. Helyezze sík padlóra és indítsa újra.
Hiba 17: Oldalkefe modulhiba. Állítsa vissza a rendszert.	Az oldalkefe modul hibát érzékel. Állítsa vissza a rendszert.
Hiba 18: Vákuum ventilátor hiba. Állítsa vissza a rendszert.	A vákuum ventilátor hibát érzékel. Állítsa vissza a rendszert.
Hiba 22: Kérjük törölje le az újratöltés-érzékelőt.	Az újratöltés-érzékelőt por akadályozza. Kérjük törölje le a port.
Hiba 23: Kérjük tisztítsa meg a töltődokk jelkibocsátó területét.	A töltődokkolóhoz jutás akadályozott. Távolítsa el az akadályt és próbálja újra.
Hiba 24: Virtuális No-Go zóna, vagy fal érzékelve. Vigye a robotot másik helyre, majd indítsa azt újra.	Vigye a robotot távol a virtuális No-Go zónától, vagy akadálytól és indítsa újra.
Hiba 26: Törölje le a falérzékelőt.	A falérzékelő szennyezett. Törölje tisztára.
Belső hiba. Állítsa vissza a rendszert.	Üzemzavar belső hiba miatt. Állítsa vissza a rendszert.

Megjegyzés:

A visszaállítás után továbbra is állhatnak fenn problémák.

Ha a probléma továbbra is fennáll a fenti táblázatban szereplő javasolt intézkedések elvégzése után is, kérjük küldjön egy e-mailt ügyfélszolgálatunkra: USA/Európán kívüli támogatás: support@roborock.com
Európai támogatás: support@roborock-eu.com

Gyakran Ismételt Kérdések

Probléma	Megoldás
Nem lehet bekapcsolni	Az akkumulátorszint alacsony. Tegye a robotot a töltődokkra, hogy használat előtt feltöltse. Az akkumulátor-hőmérséklet túl alacsony, vagy túl magas. Csak 0 - 40° C (32 - 104° F) hőmérséklettartományban használja a robotot.
Nem tölt	Ha a töltődokk nem fogad áramot, ellenőrizze a tápkábel mindkét végét, hogy rendesen csatlakoztatva van-e. Ha a csatlakozás nem megfelelő, tisztítsa le a töltődokk és a robot csatlakozóit. Az áramellátási probléma megoldódott, ha az áramjelző fény bekapcsol.
Lassú töltés	Amikor magas, vagy alacsony hőmérsékleten használja, a készülék automatikusan lelassítja a töltési sebességet, hogy meghosszabbítsa az akkumulátor élettartamát. A töltőcsatlakozók szennyezettek lehetnek. Használjon száraz ruhát, hogy megtisztítsa őket.
Nem képes feltöltődni	Túl sok akadály van a töltődokk körül. Helyezze egy nyitott területre. A robot túl messze van a töltődokktól. Helyezze közelebb és próbálja újra.
Rendellenes viselkedés	Indítsa újra a robotot.
Tisztítás közbeni zaj	A főkefe, oldalkefe, vagy a főkerek megakadtak. Kapcsolja ki a robotot és tisztítsa meg őket. Amennyiben a többirányú kerék megakad, használjon egy csavarhúzóat a tisztításához.
Gyenge tisztítási képesség, vagy por hullik ki	A portartály tele van, ki kell üríteni. A szűrő eldugult és tisztítást igényel. A főkefe megakadt és tisztítást igényel.
Nem képes a WiFi-hez csatlakozni	A WiFi nincs engedélyezve. Állítsa vissza a WiFi-t és próbálja újra. A WiFi jel gyenge. Győződjön meg róla, hogy a robot olyan helyen tartózkodik, ahol a WiFi-jel vétele megfelelő. Rendellenes WiFi kapcsolat. Állítsa vissza a WiFi-t és töltsen le a legfrissebb mobilalkalmazást, majd próbálja újra. A jelenlegi készülék nem támogatott. Megtalálja a támogatott modelleket az alkalmazásban. Nem tud a WiFi-hez csatlakozni. A router beállításai hibásak lehetnek. Lépjen kapcsolatba a Roborock ügyfélszolgálatával segítségért a hibaelhárításhoz.

Gyakran Ismételt Kérdések

Probléma	Megoldás
Az ütemezett tisztítás nem működik	Az akku töltöttség túl alacsony. Az ütemezett tisztítás csak akkor kezdhető el, amikor az akkumulátorszint 20% felett van. Kérjük ellenőrizze, hogy az időzített tisztításnál az „egyszeri” beállítás van-e kiválasztva?
A robot mindig használ áramot, amikor a töltődokkon van?	A robot használ áramot, amikor dokkolt állapotban van, hogy fenntartsa az akkumulátor-teljesítményt, de a fogyasztása nagyon alacsony.
16 órán át kell tölteni a robotot az első három használat során?	Nem. A robot bármikor használható, miután egyszer teljesen feltöltődött.
Vízhiány, vagy kevés víz	Ellenőrizze, hogy van-e víz a víztartályban, és használja a mobilalkalmazást, hogy beállítsa a vízmennyiséget, vagy nézze meg az útmutatót a törölköendő teljes felszerelési instrukcióinak eléréséhez.
A tisztítás nem folytatódik az újratöltés után	Bizonyosodjon meg róla, hogy a robot nem DND üzemmódban van. A DND üzemmód megakadályozza a tisztítást. Amikor egy hely kitakarításához teljes töltésre van szükség, ha a robotot kézzel helyezi a töltődokkra mielőtt automatikusan feltöltődött, nem lesz képes folytatni a takarítást.
A robot nem tud visszatérni a töltődokkhoz ponttisztítás után, vagy amikor manuálisan lett elmozdítva.	A ponttisztítás, vagy jelentős pozíciócsere után a robot újragenerálja a térképet. Ha a töltődokk túl távol van, nem biztos, hogy vissza tud térni újratöltésre, és manuálisan kell a töltőre helyezni.
A robot hirtelen kihagy egy részt	A falérzékelő, vagy szintérzékelő szennyezett lehet. Tisztítsa meg őket egy puha, száraz ruhával.
Sokáig tart a víztartály feltöltése	A szűrő eldugult, vagy tisztítani kell.

Robotporszívó
SZERVIZ & BOLT

1136 Budapest,
Hegedűs Gyula u. 15.
info@robotporszivoszerviz.hu